



IT 인프라를 구축할 수 있는 쉬운 방법, 원츠파스(MSP)

김재민 사업부장 / Wantsnet



IT 인프라를 구축할 수 있는 쉬운 방법, 원츠파스(MSP)

CONTENTS

- 1. 원츠파스 소개
- 2. 원츠파스(MSP) 서비스
- 3. 원츠파스(MSP) 로드맵

01

원츠넷 소개



1. 주요연혁
2. 매출현황
3. 수상내역
4. 조직도
5. 사업현황 및 강점

클릭 →





2019년~2022년도 총 매출액 **9배 성장**

(주)원츠넷은 2019년 16억 부터 2022년 150억 까지
4년간 총 매출액이 9배 가량 증가하며

동종 업계 대비 빠른 목표 성장률을 달성하였습니다.



(주)원츠넷 연도별 매출실적
(2019~2022)

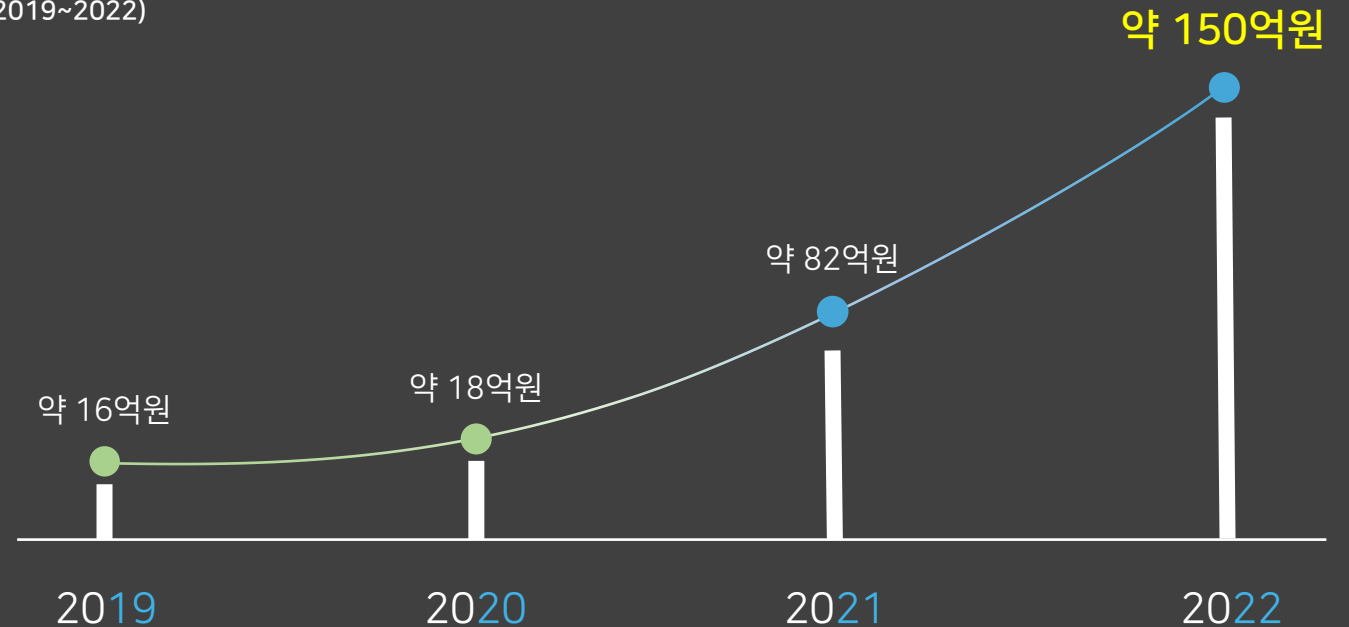

원츠넷, HPE Aruba 파트너 어워드 2년 연속 수상

▶▶▶ FY21 Korea 파트너 어워드

FY22 APJ & Korea 파트너 어워드 ◀◀◀

| TOP GROWTH RESELLER OF THE YEAR |
"2021 최고 성장 파트너"

| EXPERIENCE EDGE SOLUTION
PARTNER OF THE YEAR |
"2022 APJ Edge솔루션 파트너"

| Best EdgeConnect Performance
2022 Korea Winner |
"2022 Edge Korea Winner"

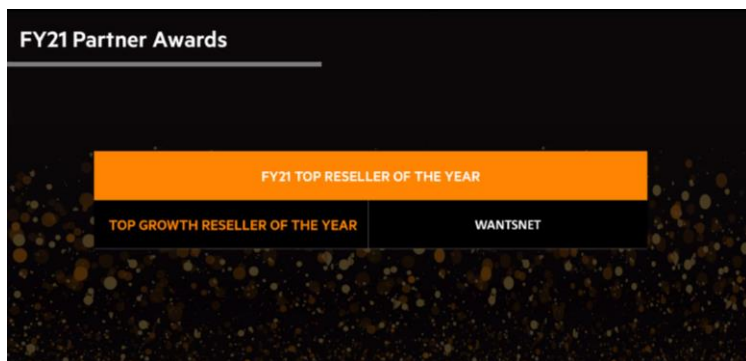

조직도

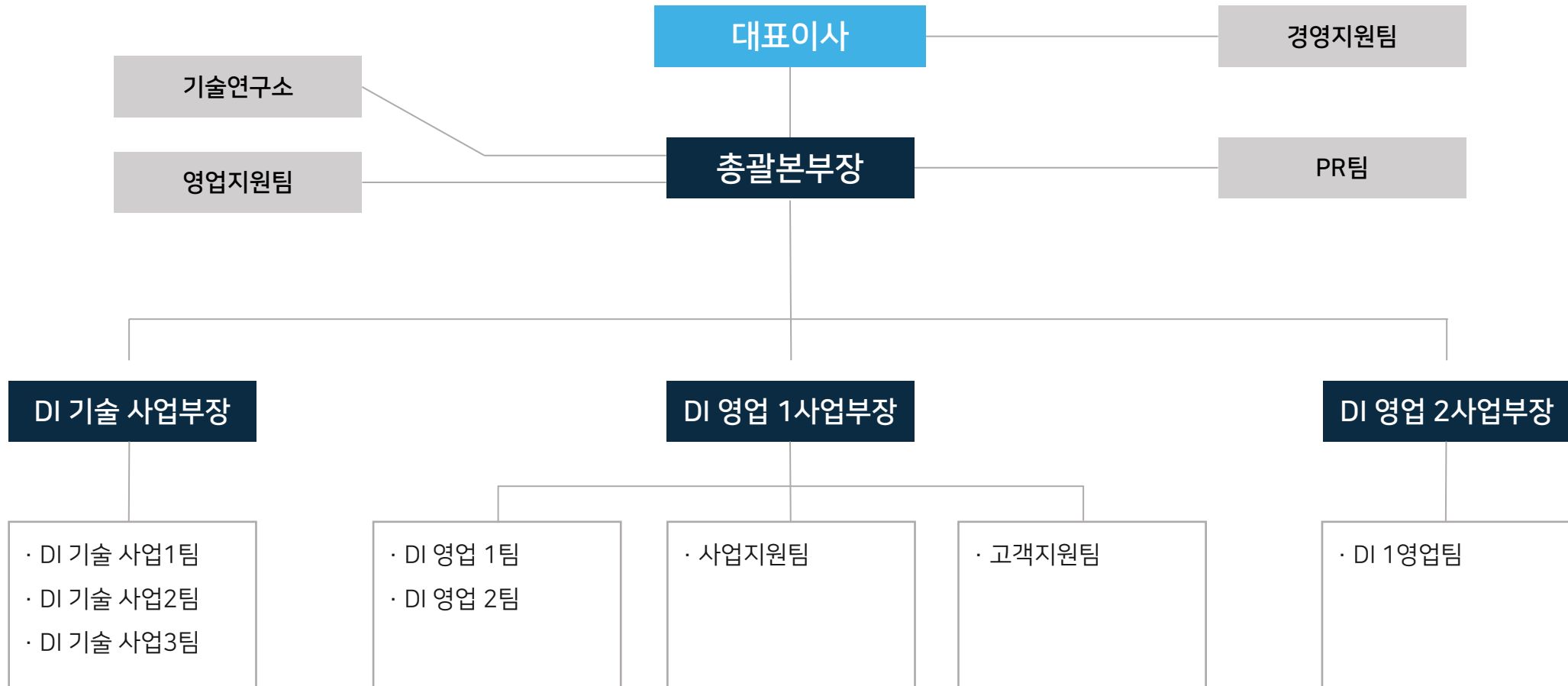

원츠넷 사업분야

NI/SI

- 네트워크 및 시스템 보안 컨설팅
- 네트워크 및 시스템 구축
- 통합 유지보수

보안/솔루션

- 보안솔루션
- 방화벽, VPN 구축
- 네트워크/서버 보안
- 솔루션 구축
- 보안 컨설팅
- IT솔루션
- 원격제어, 시스템 접근 통제 솔루션

디지털 인프라 서비스

- 데이터센터 서비스
- 코로케이션 서비스
- 클라우드 서비스
- 네트워크 엣지서비스
- 베어메탈

MSP 서비스

- 매월 구독 형식의 인프라 서비스
- 클라우드 기반의 운영관리 서비스
- 설치, 관리, 유지보수
- 24시간 관리 서비스

HABER S/W Platform

- 원츠넷 소프트웨어/플랫폼
- IT플랫폼 서비스
- 소프트웨어 프로그램 서비스

원츠넷 강점

2022 APJ & Korea
Edge솔루션 부문 2관왕



데모센터 및 장비
최다 보유 파트너사



SD-WAN 자체 구축
인증된 기술력



다양한 분야의 검증된
전문 기술인력



02

원츠파스(MSP) 서비스



1. 원츠파스란?
2. 원츠파스 패키지
3. 원츠파스 레퍼런스



다양한 고객사분들의 하소연... 인프라에 대한 고민

- ✓ 우리회사는 **IT 담당자**가 없는데 원격이라도 누가 좀 봐줬으면 한다.
- ✓ 엔터프라이즈급 장비를 도입하고 싶은데 **도입비용**이 부담이 된다.
- ✓ IT 장비를 도입하여 운영 중인데 납품처가 **기술대응**을 안해준다.



21년 ~ ing
HPE Aruba Networking
x 원츠넷 다양한 마케팅 진행중



다수의 고객사에서 다양한 방법으로
HPE Aruba Networking
x 원츠넷에 대한 문의 쇄도

'MSP'란?

Managed Service Provider의 약자로
클라우드 인프라 관리 서비스를 제공하는 것

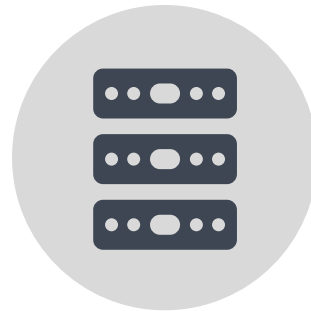

데이터/서버



보안

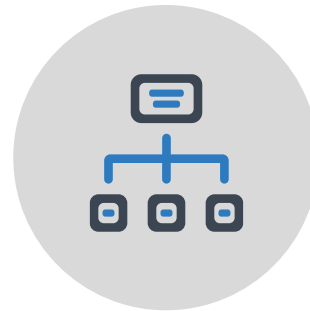

네트워크



운영 관리

HPE Aruba Networking 'Managed Service Provider'



Problem : 문제



인프라 운영/관리



초기 투자 비용



전문가의 기술 지원

HPE Aruba Networking 'Managed Service Provider'



Solution : 해결



전문 컨설팅 & 구축



합리적인 월 과금 비용



365/24 전문가 지원

Wants PASS

고객이 필요한 상황에 맞춰
원하는 것을 **딜리버리** 하는 것

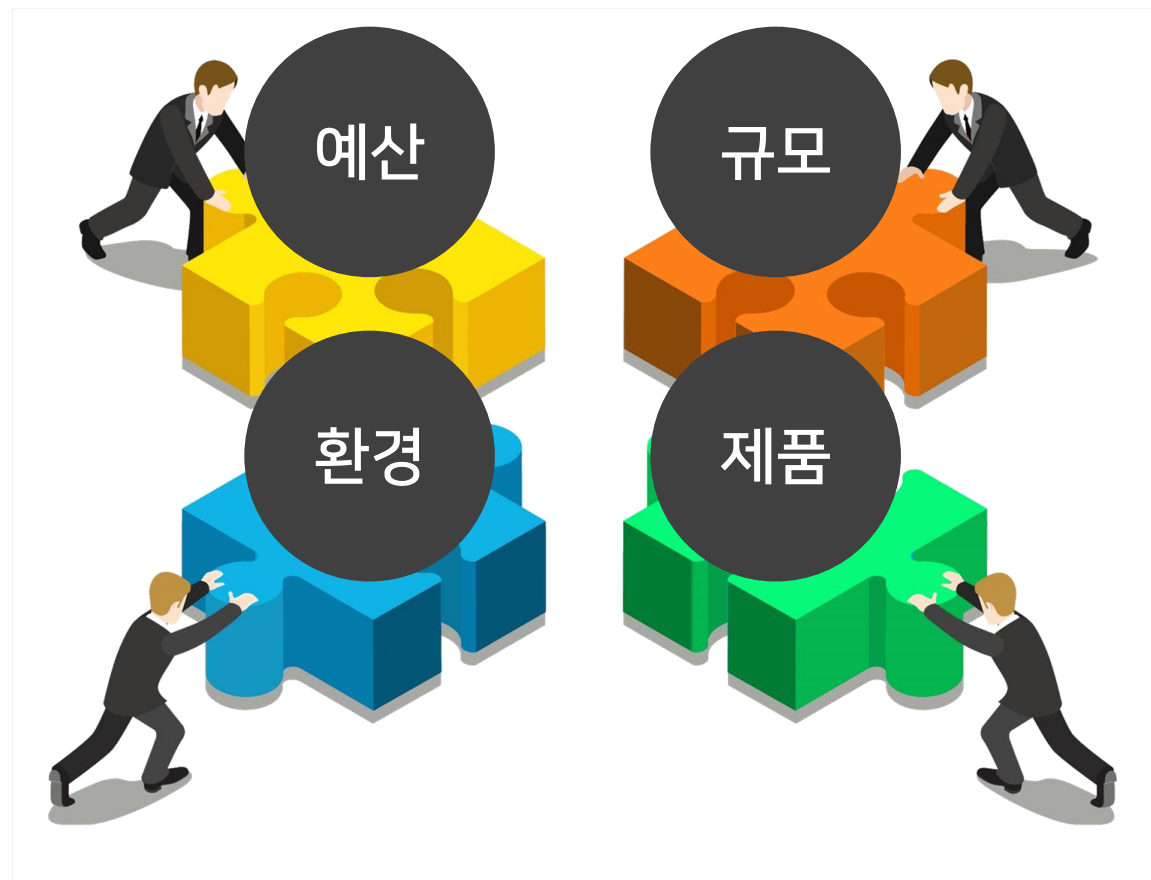



반세무회계사무소 도입 성공 사례 영상 클릭 시 재생 →



캐치테이블 도입 성공 사례 영상 클릭 시 재생 →

원츠파스 MSP
N-Package

엔터프라이즈급 제품

클라우드 기반 관리

유무선 보안기능 제공

재계약 시 할인 제공

Network Package #1 (~30명)	Network Package #2 (~60명)	Network Package #3 (~120명)
<p>CX 6000</p>	<p>CX 6000</p>	<p>CX 6000 X 2</p>
<p>AP-515 X 2</p>	<p>AP-515 X 4</p>	<p>AP-515 X 8</p>
<p>클라우드 라이선스 3년</p>	<p>클라우드 라이선스 3년</p>	<p>클라우드 라이선스 3년</p>
<p>₩80,000/월 (vat 별도)</p>	<p>₩140,000/월 (vat 별도)</p>	<p>₩270,000/월 (vat 별도)</p>

원츠파스 MSP
NS-Package

- 방화벽 제공
- 보안 엔지니어 지원
- 기본 3년 약정
- 재계약 시 할인 제공

Network + Security Package #1 (~30명)	Network + Security Package #2 (~60명)	Network + Security Package #3 (~120명)
 방화벽 CX 6000 AP-515 X 2	 방화벽 CX 6000 AP-515 X 4	 방화벽 CX 6000 X 2 AP-515 X 8
<small>※ 클라우드 관리 라이선스 3년 포함(NW)</small>	<small>※ 클라우드 관리 라이선스 3년 포함(NW)</small>	<small>※ 클라우드 관리 라이선스 3년 포함(NW)</small>
₩110,000/월 (vat 별도)	₩165,000/월 (vat 별도)	₩295,000/월 (vat 별도)

원츠파스 MSP
ISP-Package

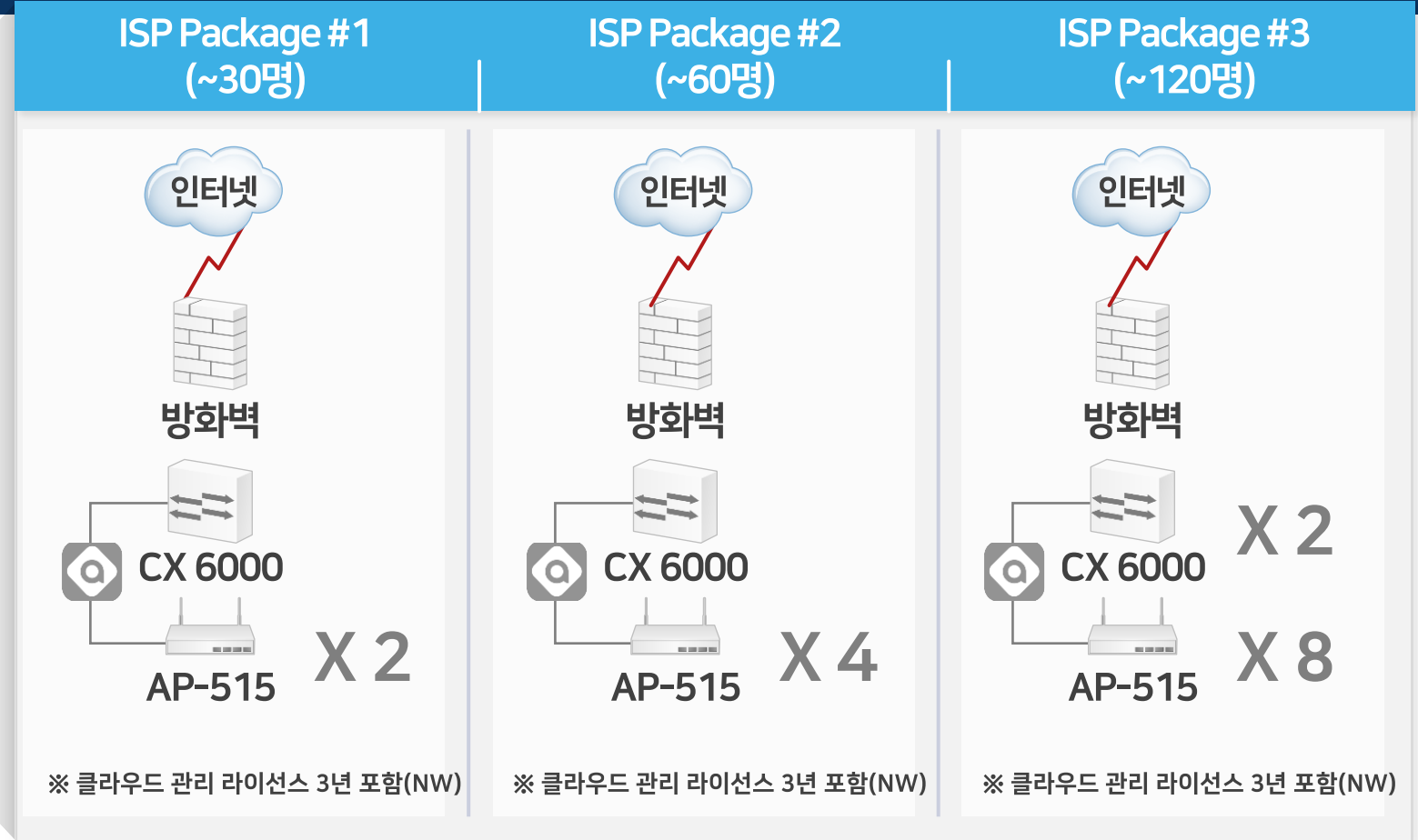

고객이 원하는 솔루션을 조합한 MSP 서비스 제공

원츠파스 커스터마이징으로 끝없는 패키지 구성



제품부터 솔루션까지 원하는 대로 조합한 MSP 서비스 제공

HPE Aruba Central

원츠넷 MSP

ISP-Package

인터넷 회선결합

보안 포함

All-in-One

클라우드
기반



유무선
보안기능
제공



사전 예측을
통한
문제해결



상세한
리포팅 제공

※ 클라우드 관리 라이선스 3년 포함(NW)

※ 클라우드 관리 라이선스 3년 포함(NW)

※ 클라우드 관리 라이선스 3년 포함(NW)



wantsnet



Services

인프라
운영 리포트
제공



AP 케이블
공사 포함



장애 시
현장
방문 처리



전용
Hot-line
장애접수



NW패키지 : A고객사

MSP 대상

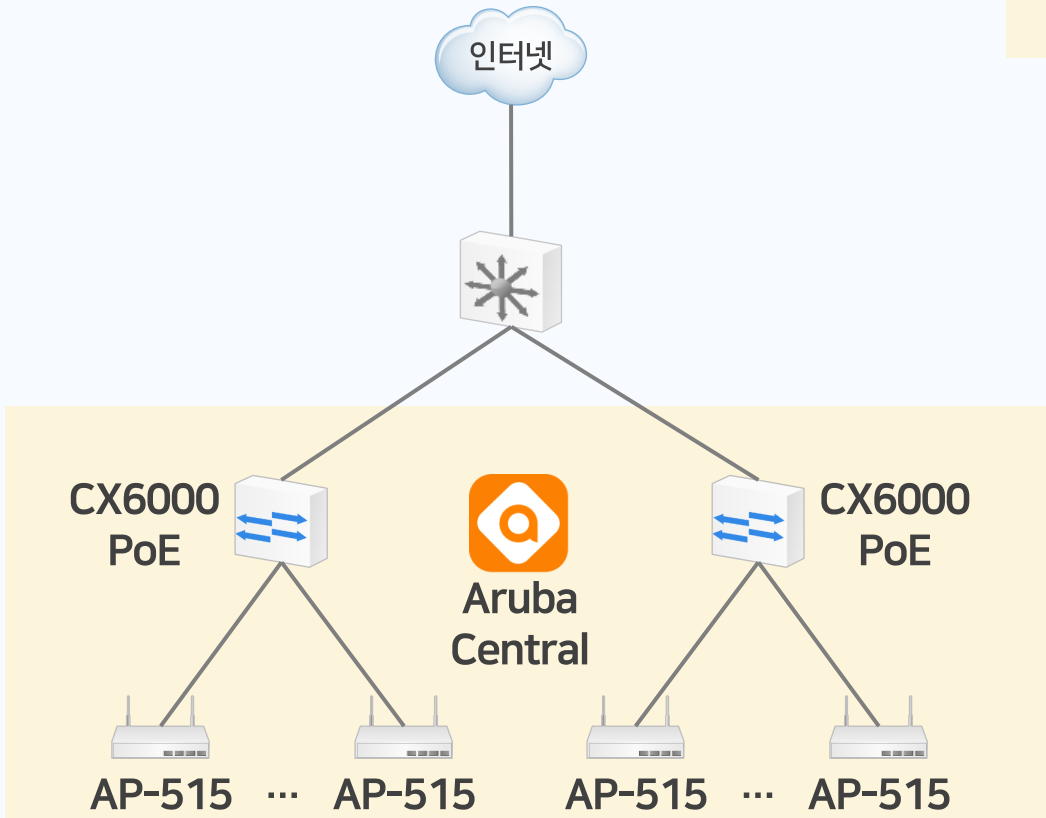

구성대상

X 2
CX6000 PoE

X 16
AP-515

X 18
Aruba Central 3Y



과금 비용

~~₩380,000 / 월~~
₩280,000 / 월

레퍼런스 #2

NW+보안패키지 : B고객사

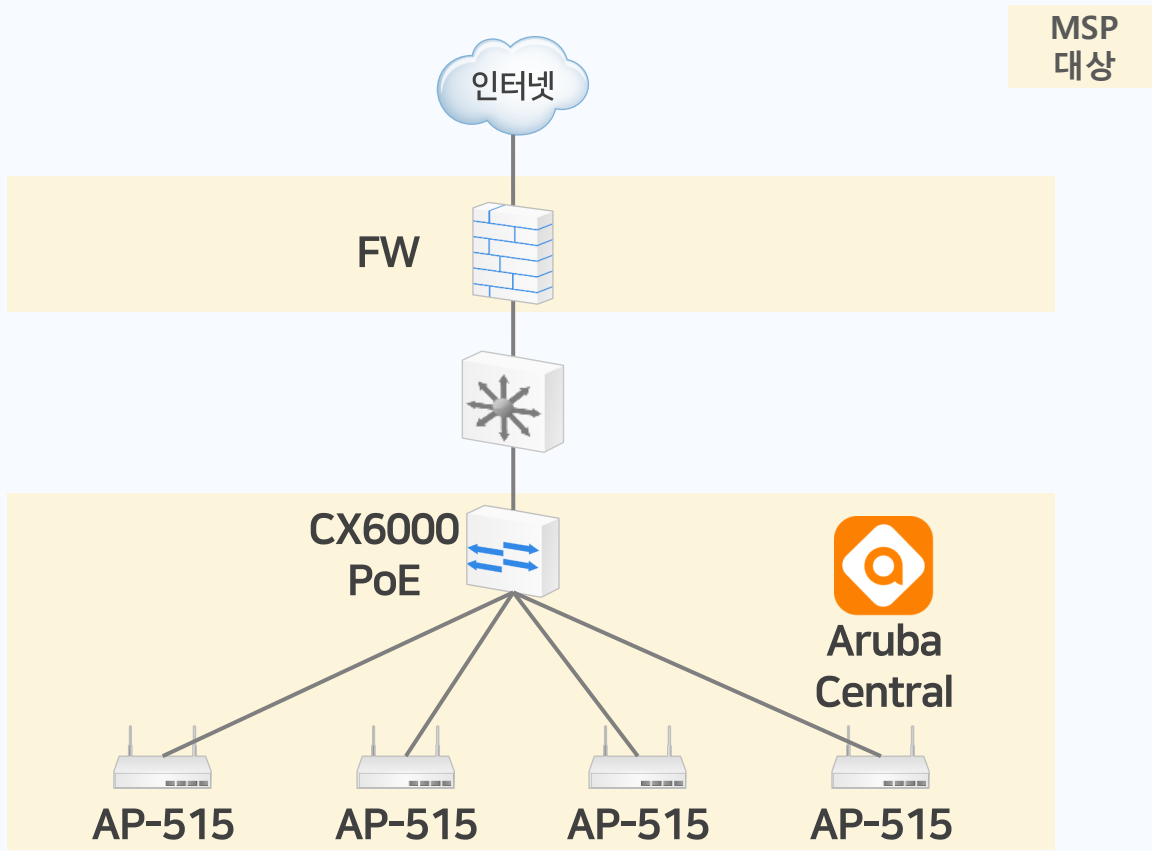

구성대상

- X 1
- X 4
- X 1
- X 5



과금 비용

~~₩165,000 / 월~~
₩120,000 / 월

+ 장비이전 서비스

※ Aruba Central은 HPE Aruba 제품만 적용

레퍼런스 #3

ISP패키지 : C고객사

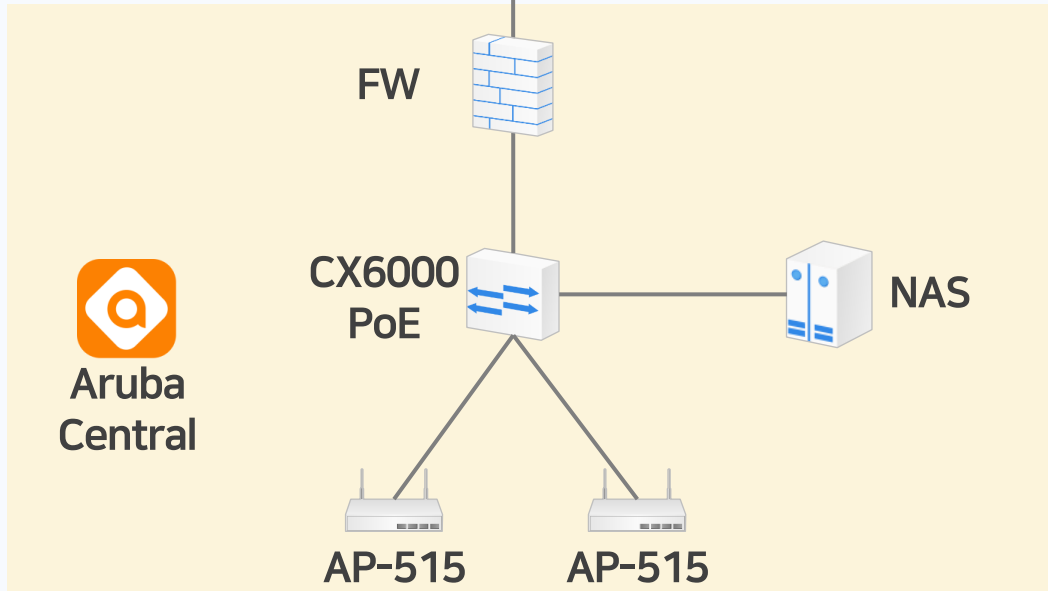

MSP 대상



구성대상

- X 1
- X 2
- X 1
- X 3



과금 비용

~~₩100,000 / 월~~
₩80,000 / 월

※ Aruba Central은 HPE Aruba 제품만 적용

계약형태

3년 계약

+

24/7
모니터링

+

패키지
업그레이드
가능

+

프로모션
진행



다양한 고객사분들의 요청... MSP에 대한 문의

- ✓ 네트워크 제품 외 다른 솔루션들도 MSP로 제공
- ✓ NW 신기술을 도입하고 싶은데 운영에 대한 두려움
- ✓ NW 인프라 운영에 따른 보안에 대한 걱정



현재 원츠넷 MSP에서 HPE Aruba 외
제품에 대한 MSP 서비스 제공



현재 원츠넷 MSP에서 클라우드 기반
Aruba Central을 통해 원격 기술지원
및 장애처리 제공

03



원츠파스(MSP) 로드맵

1. SASE
2. Why Wants PASS
3. 원츠파스 프로모션

HPE **aruba** **SASE**
networking

Access **Secure** **Service Edge**

: WAN 영역에 대한 연결성 및 보안기능을 클라우드 기반으로 제공

Access



Secure Service Edge

Aruba EdgeConnect Enterprise SD-WAN Platform

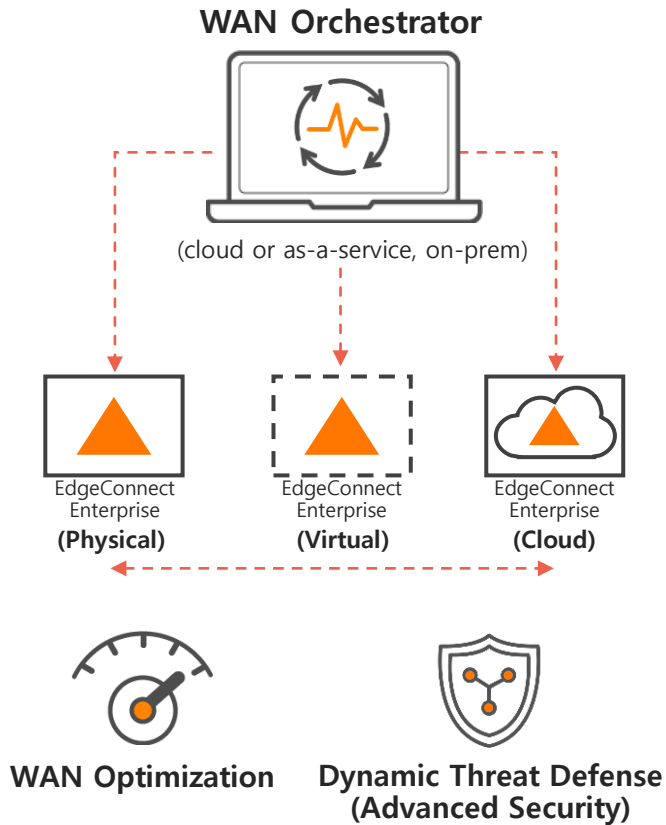

Atmos Zero Trust Network Access (ZTNA)

Client or clientless endpoint access solution to securely provision access to network resources.



Atmos Secure Web Gateway (SWG)

Cloud based firewall to securely access, monitor and inspect all web traffic.



Atmos Cloud Access Security Broker (CASB)

Cloud based security to manage, control and monitor user access to SaaS applications.



Atmos Experience

Cloud based security to manage, control and monitor user access to SaaS applications.

원츠파스 자체 SASE 운영을 통한 전사 활용

▶▶▶ SD-WAN 운영

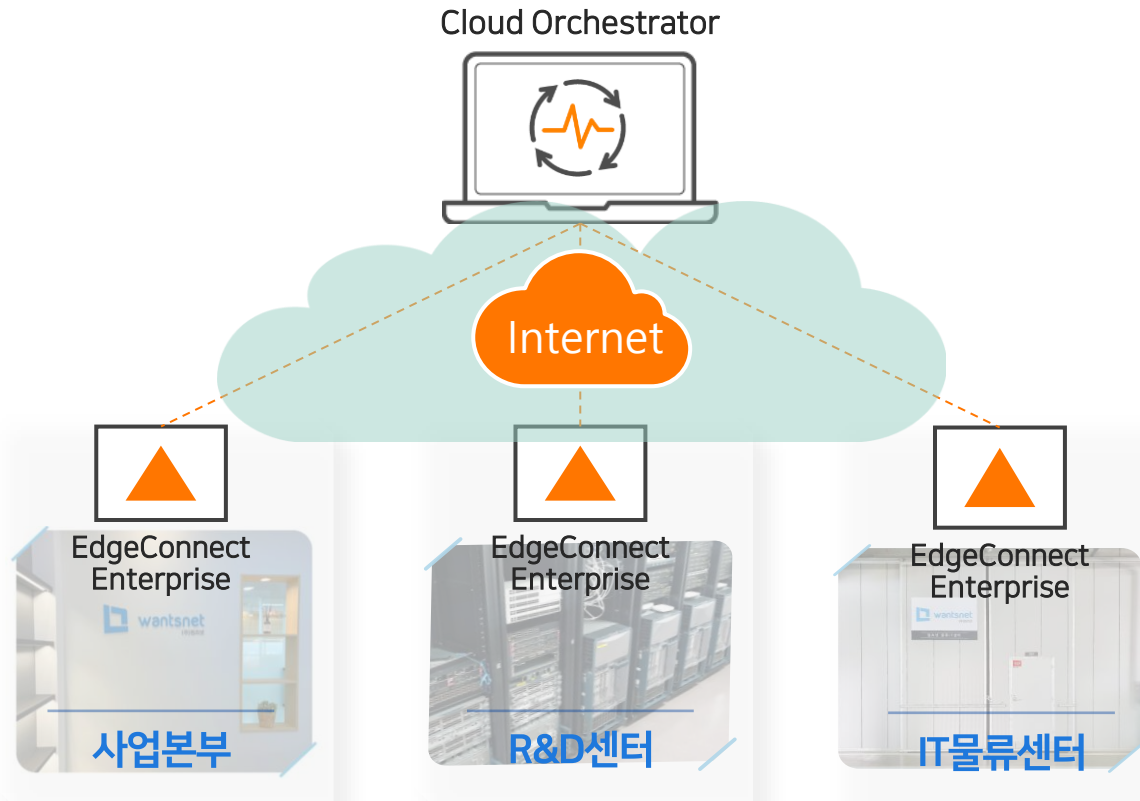

SSE 전사 운영 ◀◀◀

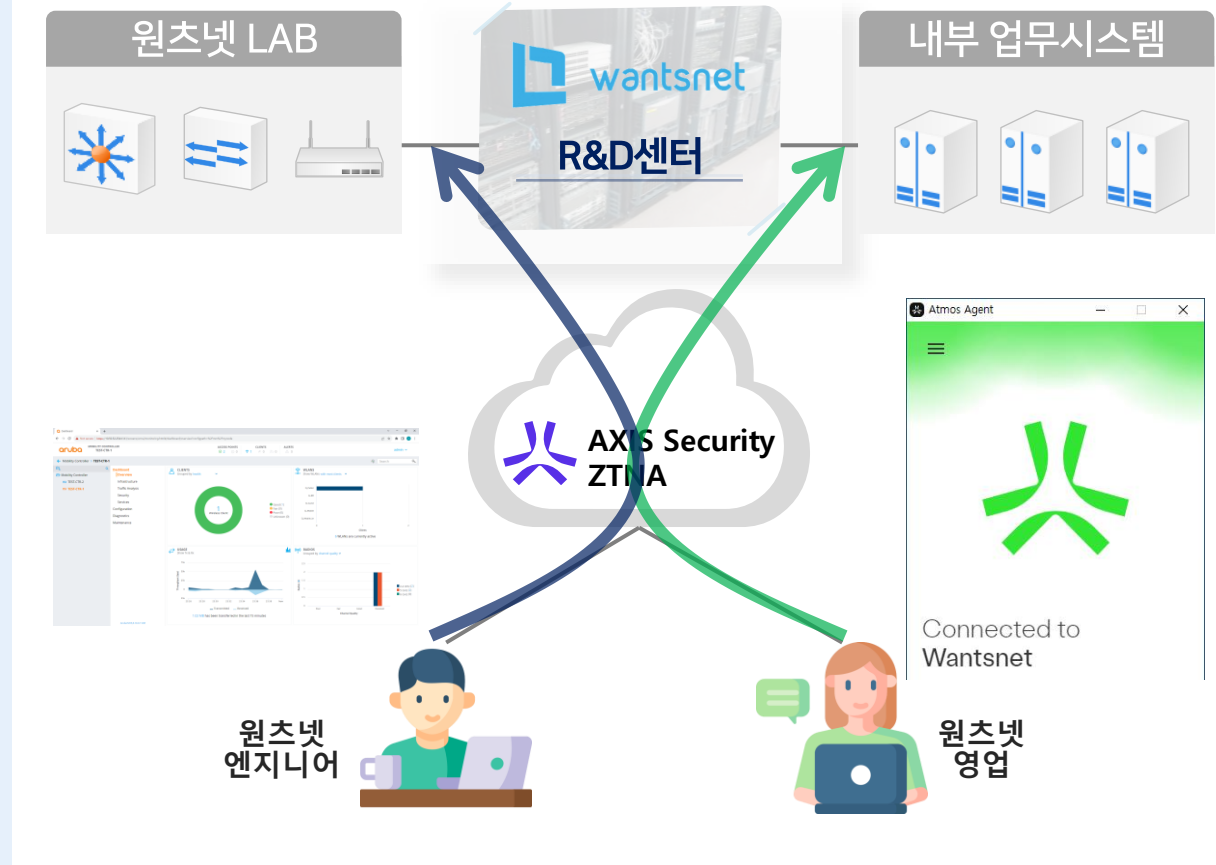

원츠파스 네트워크 MSP

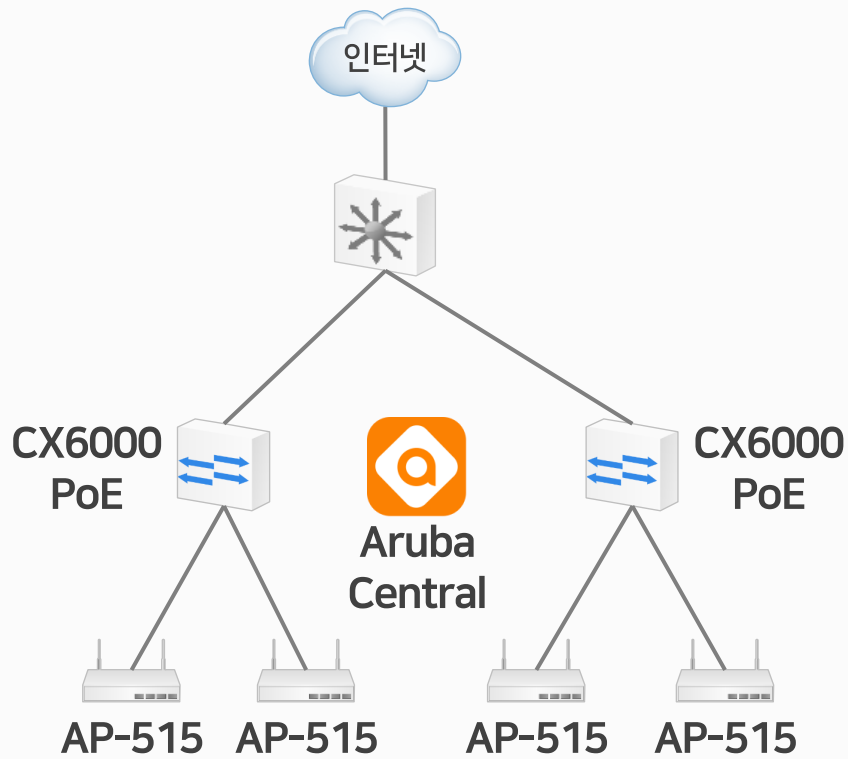

Axis Security ZTNA PoC 진행 중

모든 업무는 클라우드에

불특정 다수 재택근무 진행

클라우드에 커넥터 구성

Okta, SAML 등 연동 제공

무선NW MSP와의 결합

원츠파스 네트워크 MSP + SASE MSP

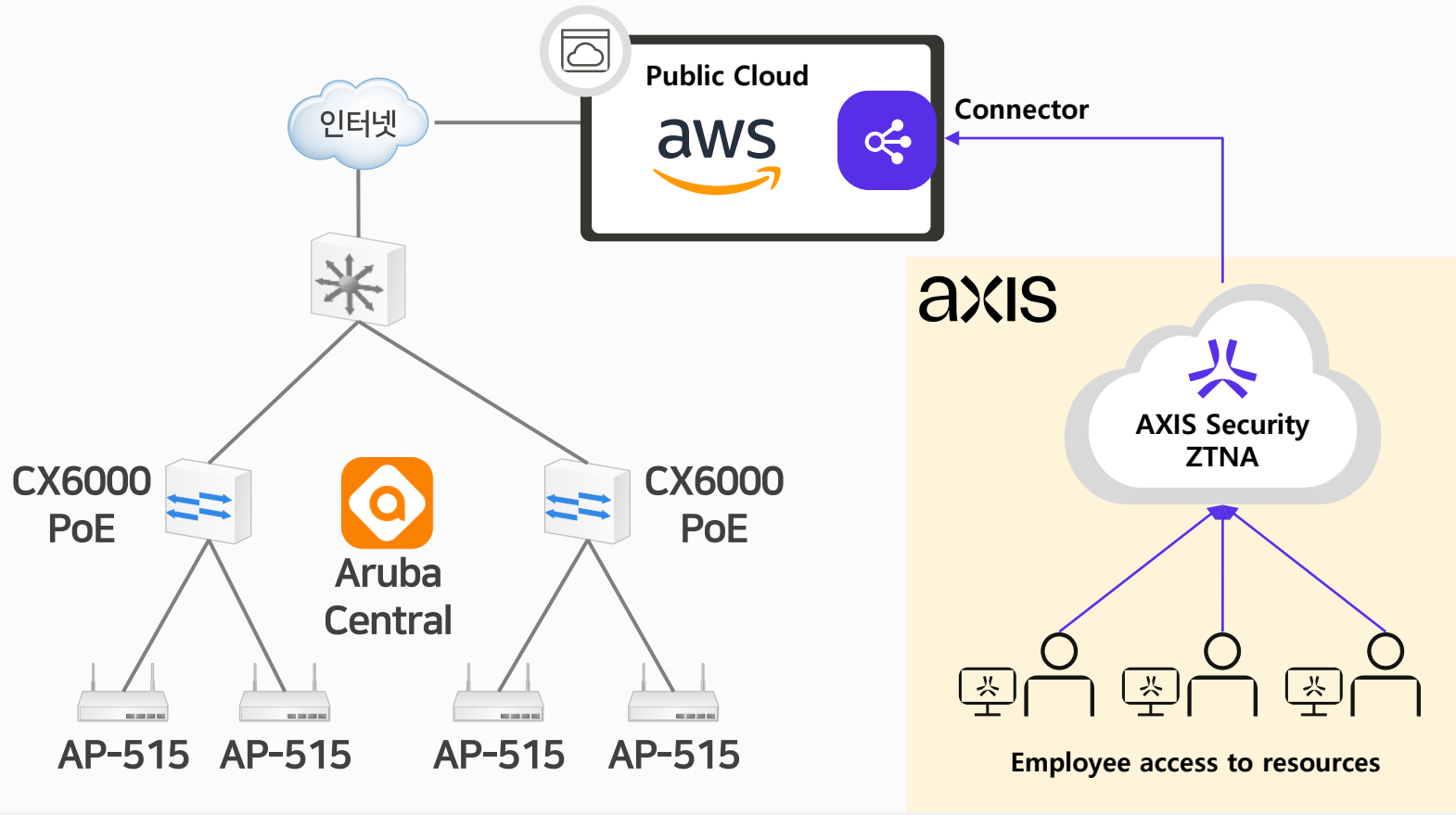

Axis Security ZTNA PoC 진행 중

- 모든 업무는 클라우드에
- 불특정 다수 재택근무 진행
- 클라우드에 커넥터 구성
- Okta, SAML 등 연동 제공
- 무선NW MSP와의 결합

Why WantsPASS



엔터프라이즈급
고성능 제품



클라우드 기반
인프라 관리



합리적인 비용
+ 보안강화

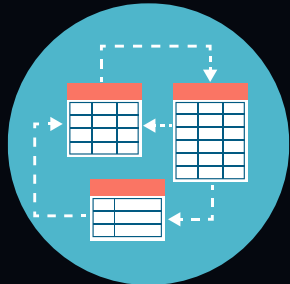

유연한 패키지
구성 가능



신기술 선도
기술중심 파트너



전문 전담
엔지니어 지원

원츠파스를 이용한 마케팅 프로모션 (23.04 런칭 이후)

EDM

매일 매일 알아야 하는 업무
업무효율, 원츠파스 MSP가 책임진다!

- A사 CEO**
회사 규모가 성장하면서 인프라와 보안 관리가 걱정되는데, 담당자를 두기엔 비용이 부담됩니다. 다른 방법이 있을까요?
- B사 경영자팀**
새로 인프라인데 직원들의 불만이 점점 늘어나고 있는데, 오히려 분야에서 이ട다시피해 어떻게 하면 좋을까요?
- C사 직원**
자주 끊기고 느린 인터넷 때문에 업무 집중도가 떨어집니다. 해결 기법과 연결해 줄지 없는 인프라인가요?

원츠파스 MSP가 해결해 드립니다!

MSP Managed Service Provider
원츠파스 MSP는 다차원 인프라 전문가가 다양한 서비스를 통해 설계·관리하며, 고객에 업무 환경에 맞는 고성능의 기업을 위한 맞춤형 서비스로 제공합니다.

MSP 패키지를 소개합니다

인프라 관리 스타트 기업

성장하자면 패키지

7개월구상(SAP) 24시간 모니터링 1회

- 최대 30명 권장
- 월 80,000원 (VAT 별도, 3년 약정 기준)

안전하자면 패키지

7개월구상(SAP) 24시간 모니터링 1회+인프라 1회

- 최대 30명 권장
- 월 110,000원 (VAT 별도, 3년 약정 기준)

패키지 구성 자세히 보기

- 상위 패키지 관련 내용은 자세히 보거나 문의 바랍니다.
- 모든 패키지는 설치 및 공사비가 포함된 금액입니다.
- 모든 패키지는 엔터프라이즈급 장비에 구성됩니다. (HPE Aruba | AP-500A 시리즈, Switch-CK5300A 시리즈)

전문 엔지니어가 실시간으로 상담해 드립니다!

MSP 패키지 런칭 이벤트

런칭 이벤트 기간에만 제공되는 다양한 혜택을 누리보세요!

EVENT1 런칭 프로모션 이니까!
이벤트 기간 동안 약정 기간을 해지할 시 3개월 사용료 면제 및 온라인 상담을 제공해 드립니다.
이벤트 기간: 2023년 04월 18일 - 2023년 05월 31일

3년 약정 가입!

혜택 1: **FREE** 3개월 사용료 면제
혜택 2: **7월 XTREME** PVG 물품 증정

EVENT2 우리는 []가 필요합니다!
아래 설문 참여하기 버튼을 통해 의견을 물어달라 업무 고민을 도와주세요!
이벤트 기간 동안 설문 참여자에게는 3개월 사용료를 면제해 드립니다.
이벤트 기간: 2023년 04월 18일 - 2023년 05월 31일

스타벅스 커피 제공

이벤트 안내사항

- 이벤트 대상 업무 관련자가 아닐 경우, 추첨에서 제외될 수 있습니다.
- 본 이벤트는 인내력 이벤트 기간 까지 진행됩니다.
- 설문 참여자는 실제 상황과 다를 수 있으며, 이벤트 상황에 따라 변경될 수 있습니다.
- 본 이벤트는 주최 측의 통보에 따라 조기 마감될 수 있습니다.
- 런칭 이벤트는 3년 이상 약정 가입 시 참여 가능합니다.

배너광고

WANT MSP? WANTS PASS!

런칭 프로모션

원츠파스(MSP) 런칭 프로모션 기간 동안 다양한 혜택을 받아주세요!

런칭 프로모션 ONE

프로모션 기간동안 약정에 가입해주신 모든 분들에게 3개월 사용료 면제 혜택을 제공해 드립니다!

0원

런칭 프로모션 TWO

프로모션 기간동안 약정에 가입해주신 모든 분들에게 준비된 소정의 상품을 추가로 드립니다!

WHAT MSP?
MSP, Managed Service Provider의 약자로 클라우드 인프라 관리 서비스를 제공하는 업체를 말합니다.
IT 전문가를 통해 클라우드 인프라의 컨설팅, 도입 부터 운영관리까지 제공합니다.

IT 네트워크 인프라에 대한 고민이 있으셨나요?

- IT 네트워크 자식이 없거나 담당자가 부족해서 운영이 부담해요
- 사업이 확장되면서 IT 네트워크 운영과 비용이 걱정이에요
- 자주 끊기고 느린 인터넷 때문에 업무 집중도가 떨어져요

HP E Aruba Networking 솔루션을 활용한 WANTS PASS로 간단하게 PASS 하세요!

엔터프라이즈급 고성능 장비 제공	클라우드 기반 전문 운영 서비스	365일, 24시간 관제 모니터링 서비스	매일 원하는 항목의 상세 리포트 제공
장애 발생 시 빠른 분석 및 대응	유무선 보안기능으로 강력한 보안 강화	고객의 환경에 맞는 최적의 제안	필요에 맞는 솔루션과 서비스 연계 가능

배너광고

우리 기업에 필요한 솔루션을 낮은 금액에 구독할 수 있을까?

원츠파스 MSP 런칭! 스타벅스 커피 제공

WANTS PASS 패키지 구성

HPE Aruba Networking의 엔터프라이즈급 고성능 장비를 합리적인 가격으로 제공하는 원츠파스 패키지를 만나보세요.

네트워크 패키지 구성 항목

Small (소규모스타트업)	Medium (중소기업)	Large (중대기업)
<ul style="list-style-type: none"> 스위치 1대 무선AP 2대 Central 3Y 보안/관리 서비스 <p>달짜에 1회</p>	<ul style="list-style-type: none"> 스위치 1대 무선AP 4대 Central 3Y 보안/관리 서비스 <p>달짜에 1회</p>	<ul style="list-style-type: none"> 스위치 2대 무선AP 8대 Central 3Y 보안/관리 서비스 <p>달짜에 1회</p>
월 80,000원 (최대 30명 권장)	월 140,000원 (최대 60명 권장)	월 270,000원 (최대 120명 권장)

네트워크 + 보안 패키지 구성 항목

Small (소규모스타트업)	Medium (중소기업)	Large (중대기업)
<ul style="list-style-type: none"> 스위치 1대 무선AP 2대 Central 3Y 보안/관리 서비스 달짜에 1회 	<ul style="list-style-type: none"> 스위치 1대 무선AP 4대 Central 3Y 보안/관리 서비스 달짜에 1회 	<ul style="list-style-type: none"> 스위치 2대 무선AP 8대 Central 3Y 보안/관리 서비스 달짜에 1회
월 110,000원 (최대 30명 권장)	월 165,000원 (최대 60명 권장)	월 295,000원 (최대 120명 권장)

NEW! 보안 업그레이드, SASE(SD-WAN & SSE)를 이용한 패키지 구성 가능!

솔루션과 구성을 내 마음대로 "커스터마이징"
앞서 소개드렸던 구성 외에도 필요한 솔루션을 활용해서 나만의 패키지를 만들어 보세요!

원츠파스의 **무한의 제품** + **무한의 솔루션** = **원츠파스의 끝없는 패키지 구성**

원츠파스가 제공하는 무한의 HW, SW를 마음대로 조합, 고르는 패키지를 구성할 수 있습니다.

패키지 안내사항
상기 패키지에 모든 금액은 VAT 별도이며, 3년 약정 기준입니다.
상기 패키지에는 모든 금액은 컨설팅 부대 설치비, 유지보수 운영 비용이 포함된 금액입니다.
원츠파스 패키지는 필요에 따라 제품과 솔루션을 자유롭게 구성할 수 있습니다.
구분 별 항목은 원츠파스나 상위 패키지에 대한 내용은 별도 문의 부탁드립니다.

감사합니다

김재민 사업부장 / jmkim@wantsnet.co.kr



(주)원츠넷 경기도 광명시 새빛공원로 67, B동 1907호, 1908호 (광명역 자이타워)